

Ohjelmoitava Termostaatti HW500 (HW500i, HW800)

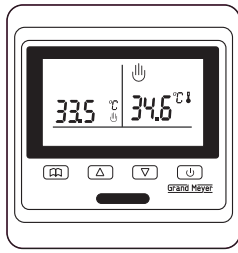

ASENNUSOHJE



Skannaa saadaksesi ohjekirjan muilla kielillä.

Ohjelmoitava termostaatti jäänestotoiminnolla soveltuu sähköisten lämmityslaitteiden ohjaukseen, mukaan lukien lattialämmityskaapelijärjestelmät asuintiloissa.

TEKNISET TIEDOT

Syöttöjännite	230V AC ±10% 50 Hz
Tehonkulutus	2W
Lähtörele SPST	16A
Ympäristön lämpötila	-5°/+50°C käytön aikana
Päälle/pois hystereesi	0.5°/10°
Kotelo	IP 20
Materiaali	Palamaton PC-muovi

TOIMINNOT



Manuaalinen tila:

Tässä tilassa voit asettaa ja ylläpitää lämpötilan käsin.

Ohjelmoitava tila:



Tässä tilassa voit käyttää säädettävää ohjelmaa lämpötilan automaattiseen ylläpitoon.



Herätys



Poistuminen (aamulla)



Paluu (aamulla)



Poistuminen (illalla)



Paluu (illalla)



Uni



Lämmitys päällä











Näppäinlukitus





Pakkassuoja

TERMOSTAATIN ASETUS





A. Kellon asettamiseksi paina «» ja «» & «» ja pidä painettuna 5 sekunnin ajan, kunnes numerot vilkkuvat. Käytä «» tai «» viikonpäivän asettamiseen (1 – maanantai, 2 – tiistai jne.). Paina «» vahvistaaksesi asetuksen.

B. Valitse haluamasi termostaattitila. Paina «» vaihtaaksesi manuaalitilaan (näyttöön ilmestyy symboli «») tai ohjelmoitavaan tilaan (näyttöön ilmestyy symboli «»).

C. Käyttäminen manuaalitilassa



Jos näyttöön tulee symboli «», aseta haluttu lämpötila painamalla «» tai «». Haluttu lämpötila ja aika näkyvät näytön vasemmalla puolella, ja todellinen lämpötila näytön oikealla puolella.







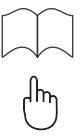

D. Käyttäminen ohjelmoitavassa tilassa

Pidä «» painettuna 5 sekunnin ajan asettaaksesi ohjelmoitavan tilan. Näyttö näyttää tapahtumat taulukon mukaisesti. Viikon viitenä ensimmäisenä päivänä on kuusi tapahtumaa. Viikonloppuna on kaksi tapahtumaa (Herätys ja Uni). Jokaiselle tapahtumalle voidaan asettaa aika ja haluttu lämpötila. Käytä «» tai «» ajan ja/tai lämpötilan asettamiseen. Käytä «» siirtyäksesi seuraavaan tapahtumaan. Asetettu lämpötila ja aika näkyvät näytön vasemmalla puolella, todellinen lämpötila näytön oikealla puolella.

* Suositeltu lattialämmityksen lämpötila on 25–27 °C.

ASETUKSET



Pidä «» painettuna 5 sekunnin ajan ohjelmoinnin aloittamiseksi. Käytä «» tai «» ajan ja/tai lämpötilan asettamiseen.



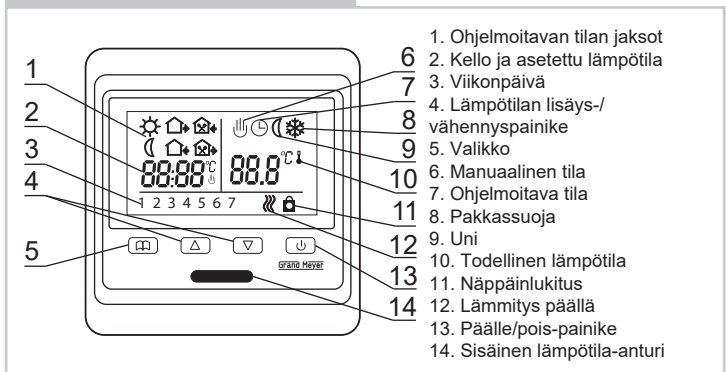















Painikkeet	Viikonpäivä	Tapahtuma (symboli)	Aika	▲ ▼	Lämpötila	▲ ▼	
	Day 1 ... 5	1		06:00	Ajan asetus	20°C	Lämpötilan asetus
		2		08:00		15°C	
		3		11:30		15°C	
		4		12:30		15°C	
		5		17:00		22°C	
		6		22:00		15°C	
	6, 7	1		08:00		22°C	
		2		23:00		15°C	

PAINIKKEET JA SYMBOLIT





LAAJENNETUT ASETUKSET (vain pätevälle henkilölle):

Paina «» ja «» samanaikaisesti päästäksesi lisäasetusten valikkoon.

Symboli	Asetus	Käyttö «  » tai «  »
	Lämpötilan kalibrointi	Aseta lämpötila-alue
	Aktiivinen lämpötila-anturi	 : vain sisäinen anturi  : vain ulkoinen anturi  : molemmat anturit
	Ulkoisen anturin yläraja	+5°C to +60°C
	Lämpöhystereesi	0,5° to 10°
	Pakkasuoja	 : päällä  : pois
	Viikkokäyttöohjelma	5 työpäivää / 2 vapaapäivää; 6 työpäivää / 1 vapaapäivä; 7 työpäivää
	Relekoskettimet	00: NO 01: NC 03: NC
	Ei käytössä tässä mallissa	
	Lämpötilan yläraja	+35°C to +95°C
	Palautus tehdasasetuksiin	Paina «  » 5 sekunnin ajan, kunnes näkyy ---

NÄPPÄINLUKITUS

Paina molempia painikkeita («» ja «») 5 sekunnin ajan ottaaksesi käyttöön tai poistaaksesi näppäinlukituksen («»-lukitustoiminto aktivoitu).

MITAT

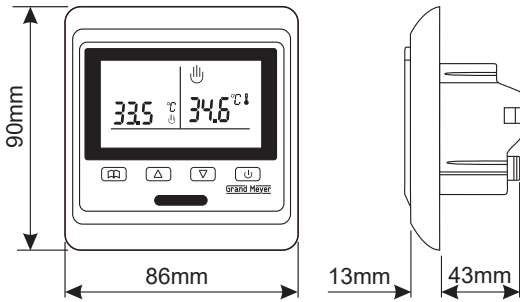

TERMOSTAATIN SIOJITUS

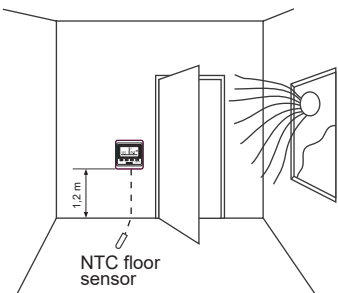

Termostaatti on asennettava seinälle siten, että ilma pääsee vapaasti kiertämään. Lisäksi se on sijoitettava niin, ettei siihen vaikuta mikään lämmönlähde (esim. aurinko), ovet tai ikkunat tai ympäristön lämpötila.

VANHENTUNEIDEN LAITTEIDEN KIERRÄTYS



Tällä merkillä varustettuja laitteita ei saa hävittää yhdessä talousjätteen kanssa. Ne on kerättävä erikseen ja hävitettävä paikallisten määräysten mukaisesti.

ASENNUS

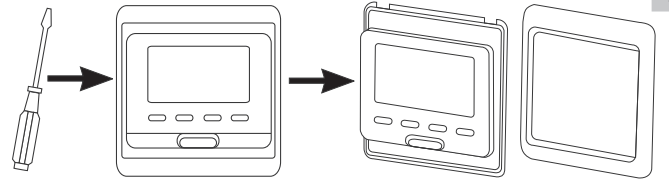

Poista termostaatin ulkokehys ruuvimeisselin avulla.

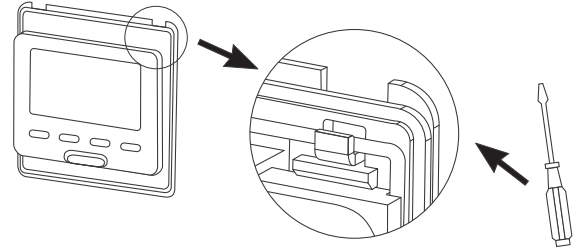

Käytä ruuvimeisseliä irrottaaksesi metallilevyn termostaatista.

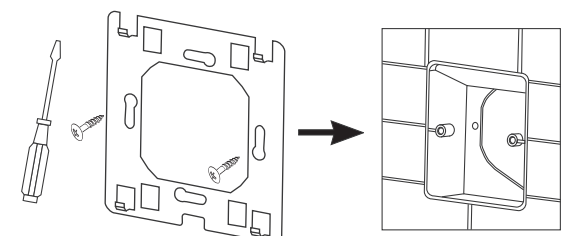

Käytä ruuvimeisseliä kiinnittääksesi metallilevyn asennusrasiaan.

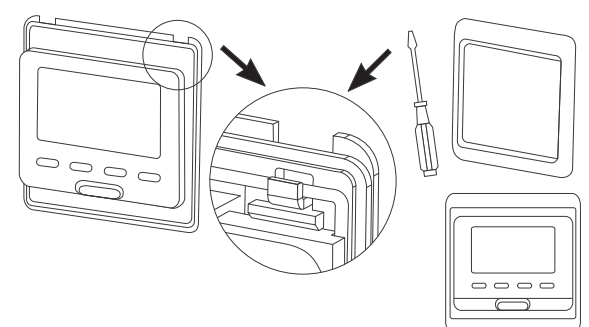
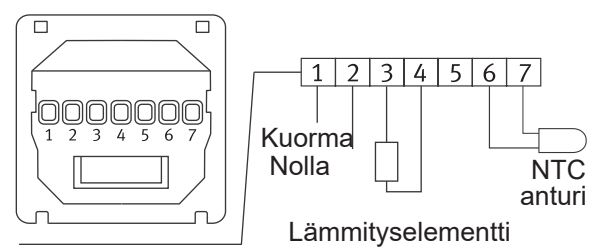

Kiinnitä termostaatti metallilevyyden varmistamalla se metallikiipsillä ja ulkokehyksellä.

VAROITUS – Tärkeitä turvallisuusohjeita:

Katkaise virransyöttö ennen kuin suoritat mitään asennus- tai huoltotöitä tähän laitteeseen tai siihen liittyviin osiin. Tämä laite ja siihen kuuluvat komponentit saa asentaa vain pätevä henkilö (esim. sähköasentaja). Sähköasennuksen on oltava voimassa olevien lakisääteisten määräysten mukainen.