

## SN-10 (SN-15, SN-20)



### Contrôleur programmable Grand Meyer série SN avec fonction de commande à distance via réseau Wi-Fi pour chauffage électrique.

- Design moderne.
- Grand écran LCD avec affichage étendu et prévisions météo.
- Possibilité de commande manuelle et programmation logicielle jusqu'à six modes (événements) pour chaque jour de la semaine.

### DONNÉES TECHNIQUES

- Tension d'alimentation: ..... 230 V CA (±10 %), 50 Hz
- Relais de sortie SPST: ..... 16 A
- Consommation d'énergie: 1 W max (Wi-Fi : ..... 3 W max)
- Température ambiante: ..... de -5 °C à +50 °C
- Plage de réglage de la température: ..... 5 °C – 95 °C (par défaut 5 °C – 50 °C)
- Hystérésis (réglable): ..... de 0,5 °C à 10 °C
- Résistance du capteur externe: ..... 10 kOhm à +25 °C
- Degré de protection: ..... IP20
- Matériau du boîtier: ..... PC auto-extinguible

### BOUTONS ET SYMBOLES

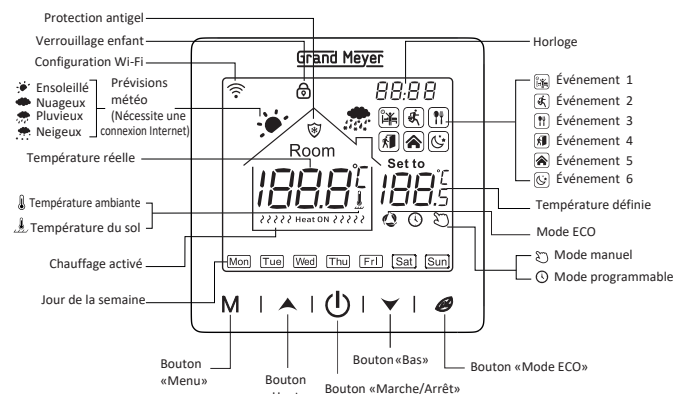

### UTILISATION PAR L'UTILISATEUR

#### Mode manuel

Le régulateur de température active ou désactive le chauffage électrique pour maintenir la température définie, quel que soit le programme en cours.







#### Mode programmable

Le régulateur de température active ou désactive le chauffage électrique en fonction de l'heure et de la température programmées, selon un programme permettant de définir jusqu'à 6 événements de chauffage pour chaque jour de la semaine. Ce programme se répète chaque semaine.

#### Mode ECO

Press «» shortly to enter ECO mode, and the temperature will be set to 18°C.













### CONFIGURATION DU RÉGULATEUR DE TEMPÉRATURE

- Appuyez sur le bouton «M» pour sélectionner le mode manuel ou programmable. Maintenez le bouton «M» enfoncé pendant 3 secondes pour modifier le programme hebdomadaire.
- Appuyez sur le bouton «» pour allumer/éteindre le régulateur.
- Maintenez le bouton «» (mode ECO) enfoncé pendant 3 secondes pour régler l'heure et la date.
- Appuyez sur le bouton «» ou «» pour modifier la température de consigne par pas de 0,5 °C.
- Maintenez les boutons «» et «» enfoncés pendant 3 secondes pour activer l'option «Verrouillage enfant». L'icône «» indique que le verrouillage est activé.

### CONFIGURATION DU MODE PROGRAMMABLE

Maintenez le bouton «M» enfoncé pendant 3 secondes pour programmer l'horaire hebdomadaire (voir tableau 1).

Tableau 1.

Événements	Jours ouvrables	Heure		Température		
		Réglage usine	↕	Réglage usine	↕	
Jours ouvrables	1		06:00	Appuyez sur «  » ou «  »	20°C	Appuyez sur «  » ou «  »
	2		08:00		15°C	
	3		11:30		15°C	
	4		12:30		15°C	
	5		17:00		22°C	
	6		22:00		15°C	
Week-ends	1		06:00	20°C		
	2		20:00	20°C		

### RÉGLAGE AVANCÉ

(De préférence par un technicien professionnel)





En mode arrêt, maintenez le bouton «M» enfoncé pendant 3 secondes pour entrer en mode de réglage avancé, puis appuyez de nouveau sur «M» pour passer au mode suivant. Appuyez sur «» pour enregistrer et quitter le mode de réglage avancé.

Tableau 2.

Code	Mode	Valeur de réglage (appuyer sur  ou  )
0RdR	Non utilisé sur ce modèle	
IRdJ	Calibration de la température	Définir la valeur souhaitée
25Eñ	Capteur de température actif	ñ : capteur interne uniquement ññ : capteur externe uniquement (par défaut) ñññ : les deux capteurs
3Li,r	Limite supérieure de température pour capteur externe	De +5°C à +60°C (+35°C par défaut)
4d,F	Hystérésis de température	De 0,5°C à 10°C (1°C par défaut)
5L f P	Protection antigel	ññ Active ñññ Désactive
6P,rE	Programmation hebdomadaire	12345 : 5 jours ouvrables / 2 jours week-end 123456 : 6 ouvrables / 1 week-end 1234567 : 7 jours ouvrables
8dLy	Non utilisé sur ce modèle	
9H,r	Limite supérieure de température	De +5°C à +95°C (+50°C par défaut)
RF R E	Réinitialisation complète	Maintenir  3 secondes pour restaurer les réglages usin



## ERREUR DU CAPTEUR DE TEMPÉRATURE

Veuillez sélectionner le type correct de fonctionnement du capteur de température actif. Lorsque l'écran affiche l'erreur E0/E1, le contrôleur ne fonctionne pas tant que l'erreur n'est pas éliminée.

E0 : Court-circuit du capteur / capteur interne intégré déconnecté.

E1 : Court-circuit du capteur / capteur externe déconnecté.

## DIMENSIONS (mm)

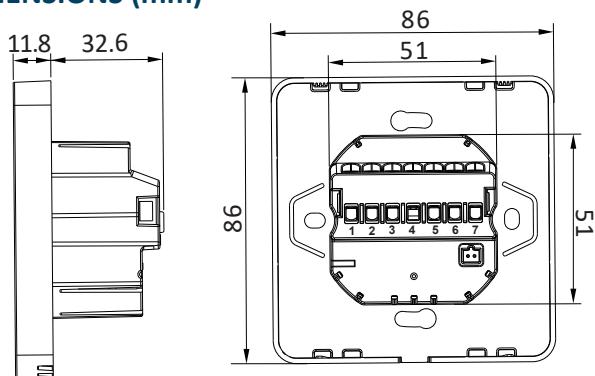

## INSTALLATION

1. Retirez soigneusement le couvercle avant du contrôleur à l'aide d'un tournevis.

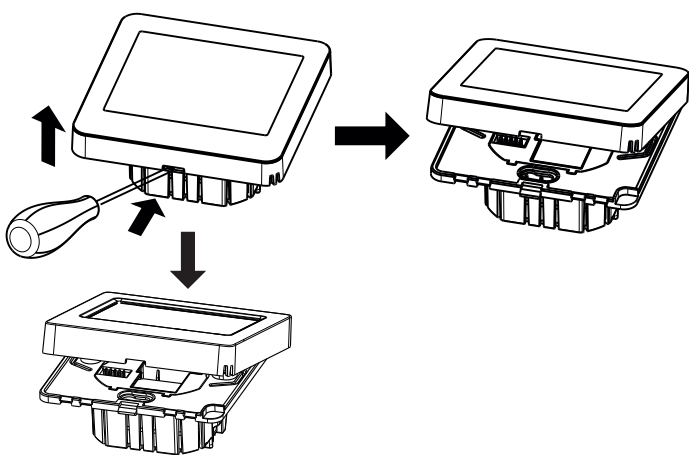

2. Raccordez les fils aux bornes de contact du contrôleur conformément au schéma de câblage. Longueur de dénudage recommandée : 7-9 mm.

3. Utilisez un tournevis et des vis pour fixer la partie arrière du contrôleur à la boîte de montage.

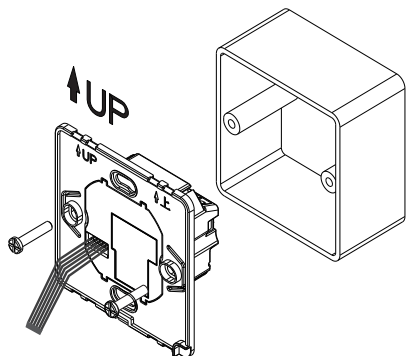

4. Fixez le couvercle avant à l'aide du clip de verrouillage.

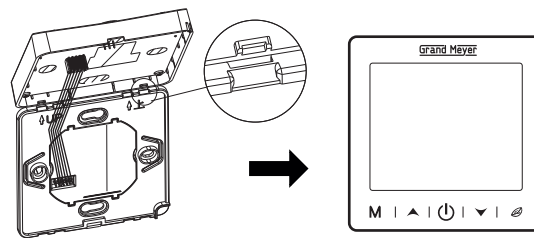

## SCHEMA DE CÂBLAGE

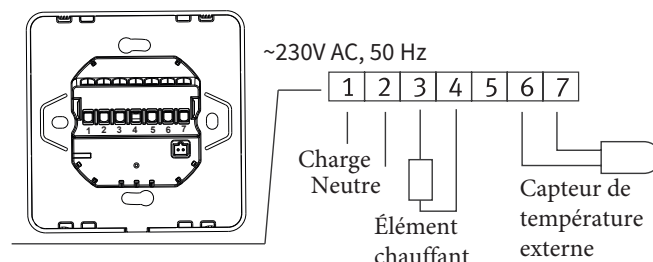

## CONNEXION À UN RÉSEAU WI-FI

Pour activer le mode Wi-Fi, teignez le régulateur de température, puis appuyez et maintenez pendant 3 secondes le bouton mode « » ECO.



Pour accéder à distance au régulateur via Wi-Fi, téléchargez une application mobile adaptée à notre contrôleur.

L'application «Smart Life» est disponible sur Google Play pour Android et sur l'App Store pour iOS.

## MESURES DE SÉCURITÉ

1. Le régulateur de température doit être raccordé par un électricien qualifié et certifié.
2. Tous les travaux d'installation et de raccordement du régulateur de température doivent être effectués hors tension.
3. Utilisez uniquement le boîtier de montage en plastique pour fixer le régulateur de température.
4. Nettoyage du régulateur de température :
  - L'alimentation doit être coupée lors de l'essuyage de la poussière et de la saleté avec un chiffon doux ou un essuie-tout.
  - N'utilisez aucun agent nettoyant ni solvant chimique agressif.

## OBLIGATIONS DE GARANTIE

**La période de garantie est de 24 mois à compter de la date de vente.**

Pendant la période de garantie, l'acheteur a le droit de faire réparer ou remplacer le produit si des défauts sont constatés et qu'ils sont dus à une faute du fabricant, à condition que les instructions d'installation et d'utilisation aient été respectées. Les obligations de garantie ne s'appliquent pas aux régulateurs de température présentant des dommages mécaniques, ni si le défaut résulte d'une installation, d'un raccordement ou d'une utilisation incorrects de l'appareil.

## RECYCLAGE DES APPAREILS HORS D'USAGE



Les appareils portant ce symbole ne doivent pas être jetés avec les ordures ménagères. Ils doivent être collectés séparément et éliminés conformément aux réglementations locales.